

# GlaMaNa

www.glamana.hu

info@glamana.hu

T.: +36 (20) 334-9495

## Lindab® Rainline® ereszcsatorna rendszer



# Á R L I S T A

A listában található termékek az Elite bevonatot tartalmazzák !  
A függő ereszcatorna méretek eltérnek a szokásos jelöléstől !

Megrendelés, ajánlat kérés: [info@glamana.hu](mailto:info@glamana.hu)

Műszaki segítség, tanácsadás: Glaser Péter +36(20) 334-9495

Megrendelés, ajánlat kérés után a megfelelő egyeztetéseket követően megrendelés visszaigazolást/ajánlatot küldünk.

Az árak NEM tartalmazzák az Áfát.

Az árak NEM tartalmazzák a csomagolási- és szállítási költségeket.

Kiszállítás esetén a szállítási- és a csomagolási költségek is felszámításra kerülnek.

Személyes átvétel esetén a csomagolás a megrendelő igénye szerint kerül felszámításra.

Az esetleges csomagolási termékdíj kötelezettség az eladót terheli.

Fizetés módja: előre utalás

Pénzforgalmi partnerünk:



Szállítási határidő: visszaigazolás szerint.

Csomagszállítási partnerünk:



Alapanyag ellátó partnerünk:



# A listában található termékekhez felhasznált anyagok kínálata:

## A Lindab® Rainline® ereszcatorna rendszer színválasztéka:

Függő eresz / lefolyócső mérete								
125 / 87			190 / 120			150 / 120		
125 / 100						190 / 100		
150 / 87								
150 / 100								
szín	Lindab szám	legközelebbi RAL szám	szín	Lindab szám	legközelebbi RAL szám	szín	Lindab szám	legközelebbi RAL szám
fehér	010	9010	fehér	010	9010	fehér	010	9010
fekete	015	9005	fekete	015	9005	fekete	015	9005
ezüst	045	9006	ezüst	045	9006	ezüst	045	9006
sötétszürke	087	7011	sötétszürke	087	7011	sötétszürke	087	7011
barna	434	8017	barna	434	8017	barna	434	8017
téglavörös	742	8004	téglavörös	742	8004	téglavörös	742	8004
sötétbordó	758	3009	sötétbordó	758	3009	sötétbordó	758	3009
rézvörös	778	8003	rézvörös	778	8003	rézvörös	778	8003
antracitmetál	044	9007	antracitmetál	044	9007	-	-	-
fenyőzöld	830	6020	-	-	-	-	-	-

Lindab Színkód	001	015	044	045	087	434	742	758	778	830
Szín	fehér	fekete	antracitmetál	ezüst	sötétszürke	barna	téglavörös	sötétbordó	rézvörös	fenyőzöld
Legközelebbi RAL	9002	9005	9007	9006	7011	8017	8004	3009	8003	6020
Legközelebbi NCS	S 1002-G50Y	S 9000-N	S 6000-N	S 2002-B	S 7005-B20G	S 8005-Y80R	S 4040-Y80R	S 5040-Y80R	S 4030-Y60R	S 7010-G30Y

A Lindab és a Magyarországon szokásos hasonló méretek jelölése a függő ereszek esetén:	125	25
	150	33
	190	40

Függő ereszcatorna figyelembe vehető vízszállító keresztmetszete:	R 125	61,0 cm <sup>2</sup>
	R 150	88,0 cm <sup>2</sup>
	R 190	141,0 cm <sup>2</sup>

Lefolyócső figyelembe vehető vízszállító keresztmetszete:	SRÖR 87	59,0 cm <sup>2</sup>
	SRÖR 100	78,0 cm <sup>2</sup>
	SRÖR 120	113,0 cm <sup>2</sup>

A lefolyócsöveket (MSZ-7941/1) a csatornaszelvényvel összhangban kell méretezni. A csatorna lejtése a lefolyócső felé 3-5‰-es legyen. A vízgyűjtő tetőfelület vetületének megfelelő ajánlott kör keresztmetszetű lefolyószelvény:	Tető hajlásszöge $\alpha$	Ajánlott lefolyócső-szelvény legalább
	$\alpha < 7^\circ$	0,7 cm <sup>2</sup> /m <sup>2</sup>
	$7^\circ < \alpha < 45^\circ$	0,8 cm <sup>2</sup> /m <sup>2</sup>
	$45^\circ < \alpha$	0,9 cm <sup>2</sup> /m <sup>2</sup>

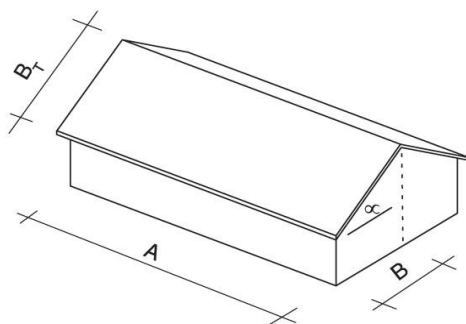



A tetőfelület nagysága és a függő ereszcatorna vízszállító képessége mellett a tetőhossz is befolyásolja az ereszcatorna méretét:	
$B_T < 3,00 \text{ m}$	R 125
$3,00 \text{ m} < B_T < 12,00 \text{ m}$	R 150
$12,00 \text{ m} < B_T < 40,00 \text{ m}$	R 190

<b>R Félkörszelvényű függő ereszcsonna</b>				
<i>Szabványhosszak: 4 és 6 m</i>				
Névleges méret:	125	150	190	
Ár (Ft/m)	1 405	1 825	2 365	

<b>K07 Csatornatartó szegecselts rögzítőnyelvel</b>				
<i>Félkörszelvényű függő ereszcsonnához, L=70 mm</i>				
Névleges méret:	125	150		
Ár (Ft/db)	710	800		

<b>K11 Csatornatartó szegecselts rögzítőnyelvel</b>				
<i>Félkörszelvényű függő ereszcsonnához, 27° tetőlejtéshez</i>				
Névleges méret:	125	150		
Ár (Ft/db)	970	1 040		

<b>K21 Csatornatartó szegecselts rögzítőnyelvel</b>				
<i>Félkörszelvényű függő ereszcsonnához, L=210 mm</i>				
Névleges méret:	125	150		
Ár (Ft/db)	890	965		

<b>K33 Csatornatartó szegecselts rögzítőnyelvel</b>				
<i>Félkörszelvényű függő ereszcsonnához, L=330 mm</i>				
Névleges méret:			190	
Ár (Ft/db)			1 820	

<b>K40 Csatornatartó szegecselts rögzítőnyelvel</b>				
<i>Félkörszelvényű függő ereszcsonnához, L=400 mm</i>				
Névleges méret:	125	150		
Ár (Ft/db)	1 250	1 355		

<b>STAG Függesztőszalag félkörszelvényű ereszcsonnához</b>				
<i>125-es és 150-es méretű függő ereszcsonnához</i>				
Névleges méret:				
Ár (Ft/db)			410	

<b>SRÖR Lefolyócső egyik végén szűkítve</b>				
<i>Szabványhosszak: 3 és 5 m, a 120-as méret lemezvastagsága 0,7 mm!</i>				
Névleges méret:	87	100	120	
Ár (Ft/m)	1 825	2 195	3 850	

<b>KFL Csatornatartó bepattintós rögzítéssel</b>				
<i>Félkörszelvényű függő ereszcsonnához, L=196 mm</i>				
Névleges méret:	125	150		
Ár (Ft/db)	830	890		

<b>KFK Csatornatartó bepattintós rögzítéssel</b>				
<i>Félkörszelvényű függő ereszcsonnához, függőleges homlokdeszkához</i>				
Névleges méret:	125	150		
Ár (Ft/db)	690	725		

<b>TB Fedőkengyel félkörszelvényű csatornatartóhoz</b>				
<i>Félkörszelvényű függő ereszcsonnához</i>				
Névleges méret:	125	150		
Ár (Ft/db)	615	700		

<b>RSK Ereszcsonnatoldó elem gumitömítéssel</b>				
<i>Félkörszelvényű függő ereszcsonnához</i>				
Névleges méret:	125	150		
Ár (Ft/db)	1 105	1 180		

<b>SOK Betorkolócsonk</b>				
<i>Félkörszelvényű függő ereszcsonnához</i>				
Névleges méret:	125	150	190	
Ár (Ft/db)	2 015	2 425	5 315	

<b>VATK Vízügyítő tölcser lefolyócsőhöz</b>				
Névleges méret:		100	120	
Ár (Ft/db)		11 080	12 025	

<b>SIL Csatorna csatlakozócső szűrőbetét</b>				
<i>Névleges csőátmérő: 100/111</i>				
Névleges méret:				
Ár (Ft/db)			4 115	

<b>MST Lefolyócső közdarab</b>				
<i>Mindkét végén szűkítve, L=1000 mm</i>				
Névleges méret:	87	100	120	
Ár (Ft/db)	2 135	2 545	4 790	

<b>BK 70° csőkönyök</b>				
<i>Kúpos csatlakoztatással a lefolyócsőhöz</i>				
Névleges méret:	87	100	120	
Ár (Ft/db)	2 100	2 730	3 585	

<b>GRÖR Elágazás lefolyócsőhöz</b>				
Névleges méret:	87	100		
Ár (Ft/db)	8 870	9 860		

<b>FUTK Lehajtható kifolyó lefolyócsőhöz</b>				
Névleges méret:	87	100		
Ár (Ft/db)	7 010	7 595		

<b>MRT Karmantyú tisztítótolcsérhez, műanyag</b>				
<i>Szabványtól eltérő csatornacsőhöz csatlakoztatásra, Ø 105, 100, 95, 83</i>				
Névleges méret:				
Ár (Ft/db)			615	

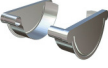
<b>RGV (bal), RGH (jobb) Ereszcsonna véglemez</b>				
<i>Félkörszelvényű függő ereszcsonnához, betoltható</i>				
Névleges méret:	125	150	190	
Ár (Ft/db)	1 050	1 105	1 705	

<b>RG Ereszcsonna véglemez, önzáró, gumitömítéssel</b>				
<i>Félkörszelvényű függő ereszcsonnához, betoltható, jobb és bal oldali azonos</i>				
Névleges méret:	125	150		
Ár (Ft/db)	725	805		

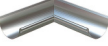
<b>RVI Ereszcsonna-szöglet, belső, 90°-os</b>				
<i>Félkörszelvényű függő ereszcsonnához, L=300 mm</i>				
Névleges méret:	125	150	190	
Ár (Ft/db)	4 500	5 310	8 545	

<b>RVY Ereszcsonna-szöglet, külső, 90°-os</b>				
<i>Félkörszelvényű függő ereszcsonnához, L=300 mm</i>				
Névleges méret:	125	150	190	
Ár (Ft/db)	4 500	5 310	8 545	

<b>ÖSK Túlfolyásgátló belső szöglethez</b>				
<i>Félkörszelvényű függő ereszcsonnához, minden mérethez</i>				
Névleges méret:				
Ár (Ft/db)			5 235	

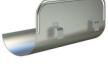
<b>ÖSKR Túlfolyásgátló egyenes függő ereszhez</b>				
<i>Félkörszelvényű függő ereszcsonnához</i>				
Névleges méret:	125	150		
Ár (Ft/db)	4 870	5 345		

<b>SV Lefolyócső tartóbilincs</b>				
<i>Tüske nélkül</i>				
Névleges méret:	87	100	120	
Ár (Ft/db)	645	725	970	

<b>SST Tüske</b>				
<i>Tartóbilincs nélkül, a méretek a tüske hosszúságát jelentik</i>				
Névleges méret:	125	175	250	
Ár (Ft/db)	885	1 005	1 345	

<b>SSVH Lefolyócső tartóbilincs</b>				
Névleges méret:	87	100	120	
Ár (Ft/db)	605	710	975	



<b>UTK Kifolyókönyök</b>				
Névleges méret:	87	100	120	
Ár (Ft/db)	2 720	3 130	5 605	

<b>SRÖRM Lefolyócső toldókarmantyú</b>				
Névleges méret:	87	100		
Ár (Ft/db)	1 325	1 910		

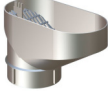
<b>SOKN Lefolyócső lábatatkikerülő elem</b>				
Névleges méret:	87	100		
Ár (Ft/db)	7 930	8 605		

<b>RT Tisztítótolcsér lefolyócsőhöz</b>				
<i>Műanyag</i>				
Névleges méret:				
Ár (Ft/db)			2 185	

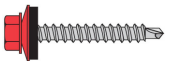
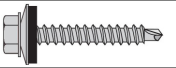
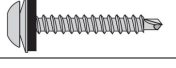
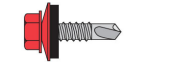
<b>SLS Szűrőfej lefolyócsőhöz</b>				
<i>Műanyag, max. Ø 100 mm</i>				
Névleges méret:				
Ár (Ft/db)			3 705	

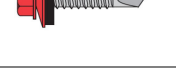
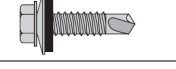
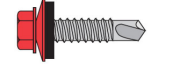
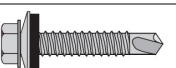
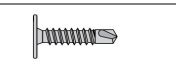
Csavar típus	Méret	Felhasználás területe	Átfúrható anyag vastagság	Kulcs méret	Felület	db / doboz	Ár / doboz	
LWT	4,8x35	Faléchez	2,5 mm	8	Lakkozott	50	1 020	
250						4 425		
LWS				Rozsdamentes	250	24 870		
LWT-DN				Torx	Lakkozott	250	6 470	
LL2T	4,8x22	Max. 2,0 mm lemez átfedéshez	2,0 mm	8	Lakkozott, horganyzott	50	990	
LL2S						Rozsdamentes	250	
LL2T-DN							Torx	Lakkozott
LD3T	4,8x25	Max. 2,5 mm könnyű gerendához	3,0 mm	8	Lakkozott, horganyzott	50	1 045	
						250	4 535	
LD6T	6,3x25	Melegen hengerelt gerendához	6,0 mm	8	Lakkozott	50	1 485	
					Horganyzott	250	6 465	
					Lakkozott	250	7 940	
LX6S	5,5x26				Rozsdamentes	250	38 260	
LD8T	6,3x25	Melegen hengerelt gerendához	8,0 mm	8	Horganyzott	250	7 375	
					Lakkozott	250	9 075	
LD12T	5,5x32	Rögzés acél szerkezetre	12,0 mm	8	Horganyzott	250	13 505	
SX12-S	5,5x40				Rozsdamentes	250	43 105	
LD2,3T	4,2x13	Szerelt falakhoz, lemez profilhoz	2,3 mm	kereszt-horný	Horganyzott	1000	6 350	
LD2,3T	4,2x32					1000	7 825	
POP	4	Húzószegecs lemez átfedéshez			Lakkozott	50	790	
						250	3 430	

<b>LAF</b> Tetőfedési alátét fólia				
<i>Filces alsó és hőtükros felső felülettel, 200 g/m<sup>2</sup></i>				
Tekercsméret:	1,3 x 50 m	Szín:	szürke	
Ár (Ft/db):	24 375	Ár (Ft/m <sup>2</sup> ):	375	

<b>LTF-115</b> Háromrétegű páraáteresztő tetőfólia				
<i>115 g/m<sup>2</sup></i>				
Tekercsméret:	1,5 x 50 m	Szín:	szürke	
Ár (Ft/db):	23 250	Ár (Ft/m <sup>2</sup> ):	310	

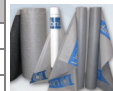
<b>LTF-135</b> Háromrétegű páraáteresztő tetőfólia				
<i>135 g/m<sup>2</sup></i>				
Tekercsméret:	1,5 x 50 m	Szín:	szürke	
Ár (Ft/db):	27 750	Ár (Ft/m <sup>2</sup> ):	370	

<b>LTF-180</b> Poliészter páraáteresztő fólia, ragasztószávvál				
<i>180 g/m<sup>2</sup></i>				
Tekercsméret:	1,5 x 50 m	Szín:	fekete	
Ár (Ft/db):	69 750	Ár (Ft/m <sup>2</sup> ):	930	

<b>LTF-300</b> Poliészter páraáteresztő fólia, ragasztószávvál				
<i>300 g/m<sup>2</sup></i>				
Tekercsméret:	1,5 x 50 m	Szín:	fekete	
Ár (Ft/db):	87 000	Ár (Ft/m <sup>2</sup> ):	1 160	

<b>LSZ-500</b> Szellőzőszőnyeg, alátét hordozóréteggel				
<i>500 g/m<sup>2</sup></i>				
Tekercsméret:	1,5 x 25 m	Szín:	szürke	
Ár (Ft/db):	71 625	Ár (Ft/m <sup>2</sup> ):	1 910	

<b>LPZ-110</b> Hálóerősítésű műanyag párafékező fólia				
<i>110 g/m<sup>2</sup></i>				
Tekercsméret:	1,5 x 50 m	Szín:	tejfehér	
Ár (Ft/db):	12 750	Ár (Ft/m <sup>2</sup> ):	170	

<b>LRG-2</b> Kétoldalas ragasztószalag				
<i>páraáteresztő fóliák toldásához</i>				
Tekercsméret:	38 mm x 50 m			
Ár (Ft/db):	7 000	Ár (Ft/fm):	140	

<b>LRG-1S</b> Egyoldalas ragasztószalag				
<i>tetőfóliák toldásához, sérülések és áttörések zárásához</i>				
Tekercsméret:	50 mm x 25 m			
Ár (Ft/db):	4 000	Ár (Ft/fm):	160	

<b>LRG-2PZ</b> Kétoldalas ragasztószalag				
<i>párazáró és párafékező fóliák toldásához</i>				
Tekercsméret:	15 mm x 45 m			
Ár (Ft/db):	4 050	Ár (Ft/fm):	90	